

QUICK START

QUICK START GUIDE • GUÍA DE INICIO RÁPIDO
 GUIDE DE DÉMARRAGE RAPIDE

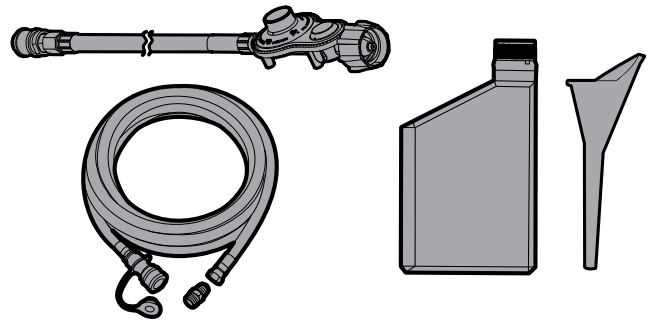

PARTS INCLUDED / Partes incluidas / PIÈCES INCLUSES



! DANGER / PELIGRO / DANGER

MOVE GENERATOR OUTDOORS.
 Using a generator indoors CAN KILL YOU IN MINUTES. Generator exhaust contains carbon monoxide. This is a poison you cannot see or smell.
NEVER use inside a home or garage, **EVEN IF** doors and windows are open.
ONLY use **OUTSIDE** and far away from windows, doors, and vents.

MUEVA EL GENERADOR AL INTERPERIE.
 El uso de un generador en interiores PUEDE MATARLO EN MINUTOS. El escape del generador contiene monóxido de carbono. Éste es un veneno que no se puede ver ni oler.
NUNCA lo use dentro del hogar ni el garaje, **INCLUSO SI** las puertas y ventanas están abiertas.
 Úselo **SÓLO** a la **INTERPERIE** lejos de ventanas, puertas, y orificios de ventilación.

AMENEZ LA GÉNÉRATRICE À L'EXTÉRIEUR.
 Utiliser une génératrice à l'intérieur PEUT VOUS TUER EN QUELQUES MINUTES. L'échappement de la génératrice contient du monoxyde de carbone. Il s'agit d'un poison que vous ne pouvez ni voir ni sentir.
Ne l'utilisez JAMAIS dans la maison ou le garage **MÊME SI** les portes et les fenêtres sont ouvertes.
 Utilisez la **UNIQUEMENT À L'EXTÉRIEUR**, loin des fenêtres, portes et trappes de ventilation.

! WARNING / ADVERTENCIA / AVERTISSEMENT

Read the **ENTIRE** operator's manual to become familiar with the features of this product before operation. This QuickStart Guide is **NOT** a substitute for the Operator's Manual.
 Failure to operate the product correctly could result in damage to the product, personal property or cause serious injury or death.
*Lea el manual del operador **COMPLETO** para familiarizarse con las características de este producto antes de la operación. Esta guía de inicio rápido **NO** es un sustituto del Manual del operador.
 La falta de operación correcta del producto podría resultar en daños al producto, propiedad personal, o causar lesiones graves o la muerte.*
 Lisez **TOUT** le manuel de l'opérateur pour vous familiariser avec les caractéristiques de ce produit avant de l'utiliser. Ce guide de démarrage rapide **NE** remplace **PAS** le manuel de l'opérateur.
 Le fait de ne pas faire fonctionner le produit correctement peut entraîner des dommages au produit, à des biens personnels ou causer des blessures graves ou la mort.

! NOTICE / AVISO / AVIS

Keep all objects at least 5 feet (1.5 m) from generator. Heat from the muffler and exhaust gas can ignite combustible materials.
Mantenga todos los objetos por lo menos 5 pies (1.5m) del generador. El calor del silenciador y el gas del escape pueden incendiar objetos combustibles.
 Gardez tous les objets à au moins 5 pi (1,5 m) de la génératrice. La chaleur dégagée par le silencieux et le gaz d'échappement peuvent enflammer les objets combustibles.

1.

Attach wheel kit. Assembly > Install the Wheel Kit

Fije el juego de ruedas.

Montaje > Instale el Juego de Ruedas

Fixez l'ensemble de roues.

 Assemblage > Installation de l'ensemble de roues

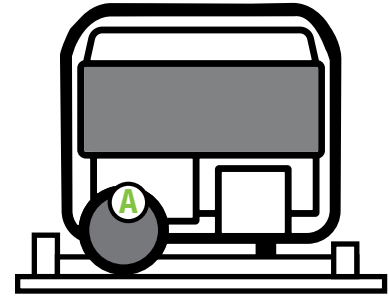
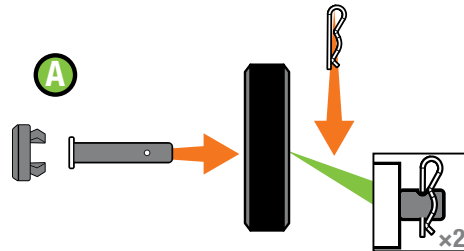

DO NOT REMOVE the generator from the pallet until the wheels have been fully installed.

NO REMUEVA el generador de la paleta hasta que las ruedas hayan sido completamente instaladas.

NE RETIREZ PAS la génératrice de la palette tant que les roues n'ont pas été complètement installées.

2.

Remove generator from pallet. Assembly > Install the Wheel Kit

1. Remove wooden block from behind the support leg.
2. Slide the unit forward until the wheels touch the ground.
3. Then raise handle to pull the unit out from the wood pallet.

Remueva el generador de la tarima.

Montaje > Instale el Juego de Ruedas

1. Remueva el bloque de madera de atrás de la pata de apoyo.
2. Deslice la unidad hacia enfrente hasta que las ruedas toquen el suelo.
3. Después levante el mango para jalar la unidad fuera de la tarima.

Retirez la génératrice de la palette.

 Assemblage > Installation de l'ensemble de roues

1. Retirez le bloc de bois derrière le pied de support.
2. Faites glisser l'unité vers l'avant jusqu'à ce que les roues touchent le sol.
3. Soulevez ensuite la poignée pour retirer l'unité de la palette en bois.

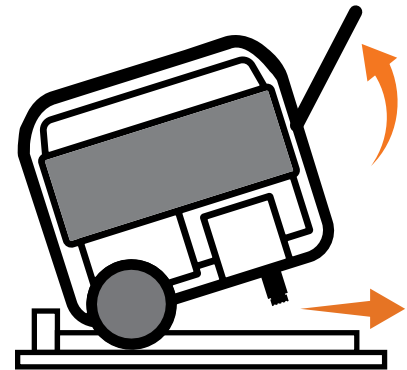

3.

Connect the battery. Assembly > Connect the Battery.

Cut cable tie on each side of battery connector.
Push two halves of battery connector together tightly.

Conecte la batería.  Montaje > Conecte la Batería

*Corte el amarre de cables en cada lado de los conectores de la batería.
Oprima las dos mitades de los conectores de forma ajustada.*

Raccordement de la batterie.

 Assemblage > Raccordement de la batterie

Couper l'attache de câble de chaque côté du connecteur de la batterie.
Poussez fermement les deux moitiés du connecteur de la batterie ensemble.

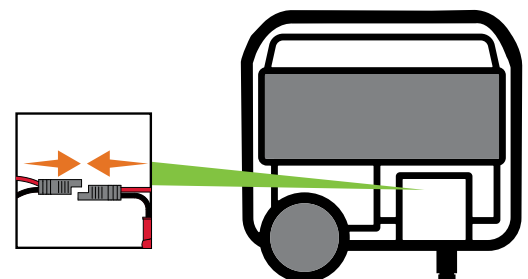

4.

Add oil. 📖 Assembly > Add Engine Oil.

Included: 5W-30, 1.6 US Qt. / 50.7 fl. oz. / 1.5 L. DO NOT overfill.

Agregue aceite. 📖 Montaje > Agregue Aceite al Motor.

Incluido: 5W-30, 1.6 US Qt. / 50.7 fl. oz. / 1.5 L. NO sobrellene.

Ajoutez de l'huile. 📖 Assemblage > Pour ajouter de l'huile au moteur

Inclus : 5W-30, 1,6 pintes américaines / 50,7 oz liq / 1,5 L
ÉVITEZ de trop remplir.

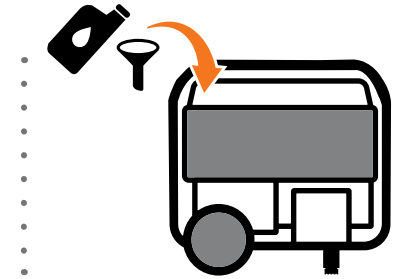

5.

Move the generator outdoors. / *Mueva el generador afuera.* / **Amenez la génératrice à l'extérieur.**



ONLY USE OUTSIDE AND FAR AWAY FROM WINDOWS, DOORS, AND VENTS.

ÚSELO SÓLO A LA INTEMPERIE LEJOS DE VENTANAS, PUERTAS, Y ORIFICIOS DE VENTILACIÓN.



UTILISEZ-LE UNIQUEMENT À L'EXTÉRIEUR, LOIN DES FENÊTRES, PORTES ET TRAPPES DE VENTILATION.

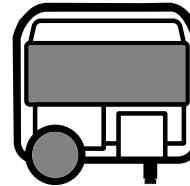

6.

Add fuel - Gasoline, Propane (LPG), or Natural Gas (NG).

📖 Assembly > Add Fuel

Agregue combustible - Gasolina, Propano (GLP), o Gas Natural (GN).

📖 Montaje > Agregue combustible.

Ajoutez du carburant - essence, propane (GPL), ou gaz naturel (GN).

📖 Assemblage > Ajout de carburant



**FOR GASOLINE OPERATION:
DO NOT USE E15 OR E85**

**PARA LA OPERACIÓN CON GASOLINA:
NO USE E15 O E85**



**POUR LE FONCTIONNEMENT À ESSENCE:
N'UTILISEZ PAS D'ESSENCE E15 OU E85.**



7.

DO NOT plug in any electrical devices.

NO enchufe ningún aparato electrónico.

NE BRANCHEZ PAS l'unité dans un dispositif électrique.



NEVER START OR STOP THE GENERATOR WITH ELECTRICAL DEVICES CONNECTED OR TURNED ON!

¡NUNCA ENCIENDA O APAGUE UN GENERADOR CON APARATOS ELECTRONICOS ENCHUFADOS O ENCENDIDOS!



NE JAMAIS DÉMARRER NI ARRÊTER LA GÉNÉRATRICE AVEC DES APPAREILS ÉLECTRIQUES BRANCHÉS OU EN MARCHÉ

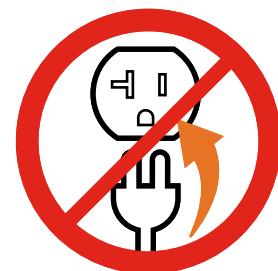

8.



Starting the Engine: Gasoline

Encender el motor: Gasolina

Démarrage du moteur : Essence

1. Turn **fuel select dial** to “GASOLINE ON” position
2. Pull **choke knob** to “CHOKE” position.
3. Press and hold the **ignition switch** to the “START” position.
4. Push the **choke knob** in to the “RUN” position.

1. Gire el **dial selector de combustible** a la posición “GASOLINA ENCENDIDA.”
2. Jale la **manija del ahogador** a la posición “AHOGAR”.
3. Oprima y mantenga oprimido el **interruptor de arranque** en la posición “ARRANCAR.”
4. Presione la **manija del ahogador** a la posición “CORRER.”

1. Tournez le **sélection de carburant** sur la position « ESSENCE EN MARCHÉ ».
2. Déplacez **d'étrangleur** à la position « ÉTRANGLEUR ».
3. Appuyez et maintenez le **commutateur d'allumage** à la position « DÉMARRAGE ».
4. Déplacez **d'étrangleur** à la position « EN MARCHÉ ».

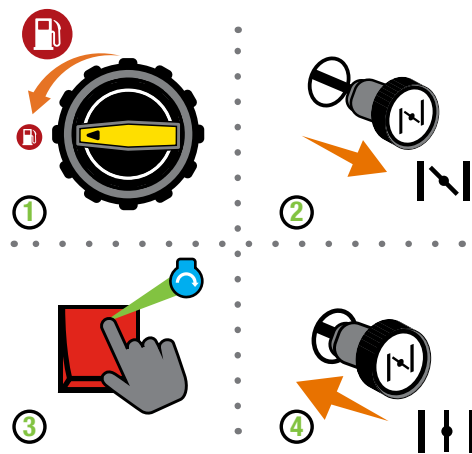

FOR PROPANE AND NATURAL GAS STARTING STEPS: See Operator's Manual

PASOS PARA EL ENCENDIDO EN PROPANO O GAS NATURAL: Vea el manual del operador.

POUR LES ÉTAPES DE DÉMARRAGE AU PROPANE ET AU GAZ NATUREL : Voir le manuel de l'opérateur

9.

Circuit Breakers. Operation > Do Not Overload the Generator

Make sure ALL circuit breakers are set to the ON or closed position.

Flip reset and/or push reset ALL circuit breakers to the ON or closed position.

Disyuntores. Operación > No Sobrecargue el Generador

Asegúrese de que **TODOS** los disyuntores están en posición ENCENDIDO o cerrados.

Gire y/o presione para restablecer **TODOS** los disyuntores a la posición ENCENDIDO o cerrado.

Disjoncteurs. Fonctionnement > Ne surchargez pas la génératrice

Assurez-vous que **TOUS** les disjoncteurs sont en position EN MARCHÉ ou fermés.

Basculez le bouton de réinitialisation et/ ou appuyez sur le bouton de réinitialisation pour mettre **TOUS** les disjoncteurs en position EN MARCHÉ ou fermés.

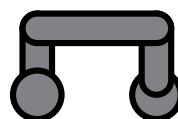

RESET
REINICIO
RÉINITIALISER



RESET
REINICIO
RÉINITIALISER

10.

Plug in. Operation > Connecting Electrical Loads.

Enchufe. Operación > Conectando Cargas Eléctricas.

Branchement. Fonctionnement >

Branchement des charges électriques.

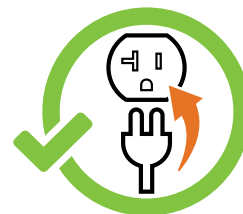

1-877-338-0999

CHAMPIONPOWEREQUIPMENT.COM



TAKEYOURGENERATOROUTSIDE.COM