



MANUAL DE INSTALACIÓN

MODELO #201192

INTERRUPTOR DE TRANSFERENCIA

MANUAL DE 30 AMPERES



ACTIVE SU GARANTÍA

registrando su producto:
championpowerequipment.com



Intertek



 **1-877-338-0999**

o visite championpowerequipment.com

GUARDE ESTAS INSTRUCCIONES. Este manual contiene precauciones de seguridad importantes que deben ser leídas y entendidos antes de operar el producto. El fallar en hacerlo puede resultar en lesiones graves. Este manual debe permanecer con el producto.

Las especificaciones, descripciones e ilustraciones en este manual son tan precisos tal como se conocía en el tiempo de la publicación, pero son sujetos a cambios sin previo aviso.

TABLA DE CONTENIDO		Funcionamiento	17
Introducción	3	Plano y Diagrama	19
Definiciones de Seguridad	3	Plano de Dimensiones	19
Instrucciones de Seguridad Importantes	4	Diagrama de Cableado del Sistema	20
Instrucciones para el Interruptor de Transferencia Manual Champion (MTS)	4	Especificaciones	21
Antes de la Instalación	4	Especificaciones Técnicas	21
Etiquetas de Seguridad	5	Garantía	21
Símbolos de Seguridad	6		
Controles y Características	7		
Interruptor de Transferencia Manual	7		
Partes Incluidas	8		
Partes Necesarias	8		
Descripción del Equipo	9		
Instalación	9		
Desembalaje	9		
Ubicación y Montaje del Interruptor de Transferencia	9		
Cableado de Voltaje de la Línea de Servicios Públicos	10		
Cableado de Circuitos Derivados (Instalación en EE. UU.)	11		
Cableado de Circuitos Derivados (Instalación en Canadá)	12		
Disyuntores	13		
Caja de Entrada de Alimentación	14		
Instalación y Cableado de la Caja de Entrada de Alimentación	14		
Cableado de la Caja de Entrada de Alimentación al Interruptor de Transferencia Manual	14		
Comprobación de la Operación	15		

 **PARA EL DESGLOSE DE PARTES**

Buscar por número de modelo en
championpowerequipment.com

INTRODUCCIÓN

Felicitaciones por la compra de un producto de Champion Power Equipment (CPE). CPE diseña, desarrolla y apoya todos nuestros productos con las especificaciones y normas estrictas. Con conocimiento adecuado del producto, uso seguro y un mantenimiento regular, este producto debe llevar años de servicio.

Se ha hecho todo lo posible por garantizar la exactitud e integridad de la información en este manual en el tiempo de su publicación, y nos reservamos el derecho de cambiar, alterar y/o mejorar el producto y este documento en cualquier momento sin previo aviso.

CPE valora altamente cómo nuestros productos son diseñados, fabricados, operados y mantenidos, al igual que proveer seguridad al operador. Por lo tanto, es **IMPORTANTE** leer este manual y otros materiales del producto a fondo y ser plenamente conscientes y conocedores del montaje, operación, peligros y mantenimiento del producto antes de su uso. Familiarícese totalmente a sí mismo, y asegúrese de que otros que planean operar el producto se familiaricen sobre el funcionamiento del producto, con los procedimientos de seguridad y funcionamiento correcto antes de cada uso. Por favor siempre use el sentido común y siempre esté atento a la precaución cuando utilice el producto para asegurar que no ocurra un accidente, daños materiales o lesiones. Queremos que siga utilizando y que esté satisfecho con su producto CPE en los años venideros.

Cuando contacte a CPE sobre partes y/o servicio, necesitará proveer los números completos de modelo y serie de su producto. Escriba la información que se encuentra en la etiqueta de información de su producto a la tabla en la parte de abajo.

EQUIPO DE APOYO TÉCNICO DE CPE
1-877-338-0999
NÚMERO DE MODELO
201192
NÚMERO DE SERIE
FECHA DE COMPRA
LUGAR DE COMPRA

DEFINICIONES DE SEGURIDAD

El propósito de los símbolos de seguridad es para atraer su atención a los peligros posibles. Los símbolos, y sus explicaciones, merecen su comprensión y atención cuidadosa. Las advertencias de seguridad no por sí mismos eliminan cualquier peligro. Las instrucciones o advertencias que dan no son sustitutos para medidas apropiadas de prevención de accidentes.

PELIGRO

PELIGRO indica una situación peligrosa que, de no evitarse, resultará en la muerte o lesión grave.

ADVERTENCIA

ADVERTENCIA indica una situación peligrosa que, de no evitarse, puede resultar en la muerte o lesión grave.

PRECAUCIÓN

PRECAUCIÓN indica una situación peligrosa que, de no evitarse, puede resultar en lesiones moderadas o mínimas.

AVISO

AVISO indica información considerada importante, pero no relacionada a un peligro (ej. mensajes relacionados a daños de propiedad).

INSTRUCCIONES DE SEGURIDAD IMPORTANTES

⚠️ ADVERTENCIA

Cáncer y Daño Reproductivo – www.P65Warnings.ca.gov

Instrucciones para el Interruptor de Transferencia Manual Champion (MTS)

Este manual ha sido preparado para familiarizar al distribuidor/ instalador con el diseño, la aplicación, la instalación y el mantenimiento del equipo.

Lea el manual cuidadosamente y cumpla con todas las instrucciones.

Se recomienda que un electricista con licencia o una persona con conocimientos completos de electricidad realice la instalación del interruptor de transferencia.

Este manual o una copia de este manual debe permanecer con el interruptor de transferencia. Se ha hecho todo lo posible para asegurar que el contenido de este manual sea preciso y actual.

El fabricante se reserva el derecho de cambiar, alterar o mejorar este manual y el producto en cualquier momento sin previo aviso y sin ninguna obligación o responsabilidad de ningún tipo.

El fabricante no puede prever todas las circunstancias posibles que puedan suponer un peligro.

Las advertencias en este manual, etiquetas y calcomanías colocadas en la unidad son, por lo tanto, no exhaustivas. Si utiliza un procedimiento, método de trabajo o técnica de operación que el fabricante no recomienda específicamente, asegúrese de seguir siempre todos los códigos eléctricos locales, municipales, estatales y nacionales para garantizar la seguridad del personal.

Muchos accidentes se producen por no seguir reglas, códigos y precauciones simples y fundamentales. Antes de instalar, operar o realizar el mantenimiento de este equipo, lea atentamente las REGLAS DE SEGURIDAD.

Las normas/códigos que cubren el uso seguro y la instalación del MTS son NFPA 70, NFPA 70E, UL 1008 y UL 67. Es importante consultar la última versión de cualquier norma/código para asegurar una información correcta y actualizada. Todas las instalaciones deben cumplir con los códigos municipales, estatales y nacionales locales.

Antes de la Instalación

⚠️ ADVERTENCIA

De acuerdo con la publicación OSHA 3120; “bloqueo/ etiquetado” se refiere a las prácticas y procedimientos específicos para salvaguardar a las personas de la energización o puesta en marcha inesperada de maquinaria y equipo, o la liberación de energía peligrosa durante las actividades de instalación, servicio o mantenimiento.

⚠️ PELIGRO

Asegúrese de que la energía de la compañía de servicios públicos esté apagada y de que todas las fuentes de reserva estén bloqueadas antes de iniciar este procedimiento. Si no lo hace, se podrían producir lesiones graves o la muerte.

⚠️ PRECAUCIÓN

Consulte los códigos eléctricos municipales, estatales y nacionales para conocer los métodos de cableado obligatorios.

Etiquetas de Seguridad





Estas etiquetas le advierten sobre riesgos potenciales que pueden causar lesiones serias. Lea con cuidado.

Si la etiqueta se despega o se hace difícil para leer, contacte al Equipo de Apoyo Técnico para el posible reemplazo.

	ETIQUETA COLGANTE/ETIQUETA	DESCRIPCIÓN	NÚMERO DE PIEZA
1		<p>Peligro. Riesgo de electrocución. Advertencia. Más de un circuito activo.</p>	<p>2458-L-PR</p>
2		<p>Peligro. Riesgo de electrocución.</p>	<p>4226-L-SF</p>

Símbolos de Seguridad

Algunos de los siguientes símbolos pueden utilizarse en este producto. Estúdielos y aprenda su significado. La correcta interpretación de estos símbolos le permitirá utilizar el producto con mayor seguridad.

SÍMBOLO	SIGNIFICADO
	Conexión a tierra. Consulte con el electricista local para determinar los requisitos de conexión a tierra antes de la operación.
	Neutral. Barra colectora neutra para todas las conexiones de cable neutro.
	Red pública. Indica cuando hay energía disponible de Red pública o cuando el interruptor de transferencia está en modo "RED PÚBLICA".
	Generador. Indica cuándo hay energía disponible desde el generador o cuando el interruptor de transferencia está en modo "GENERADOR".

CONTROLES Y CARACTERÍSTICAS

Lea este manual de instalación antes de instalar el interruptor de transferencia. Familiarícese con la ubicación y la función de los controles y las características. Guarde este manual para consultarlo en el futuro.

Interruptor de Transferencia Manual

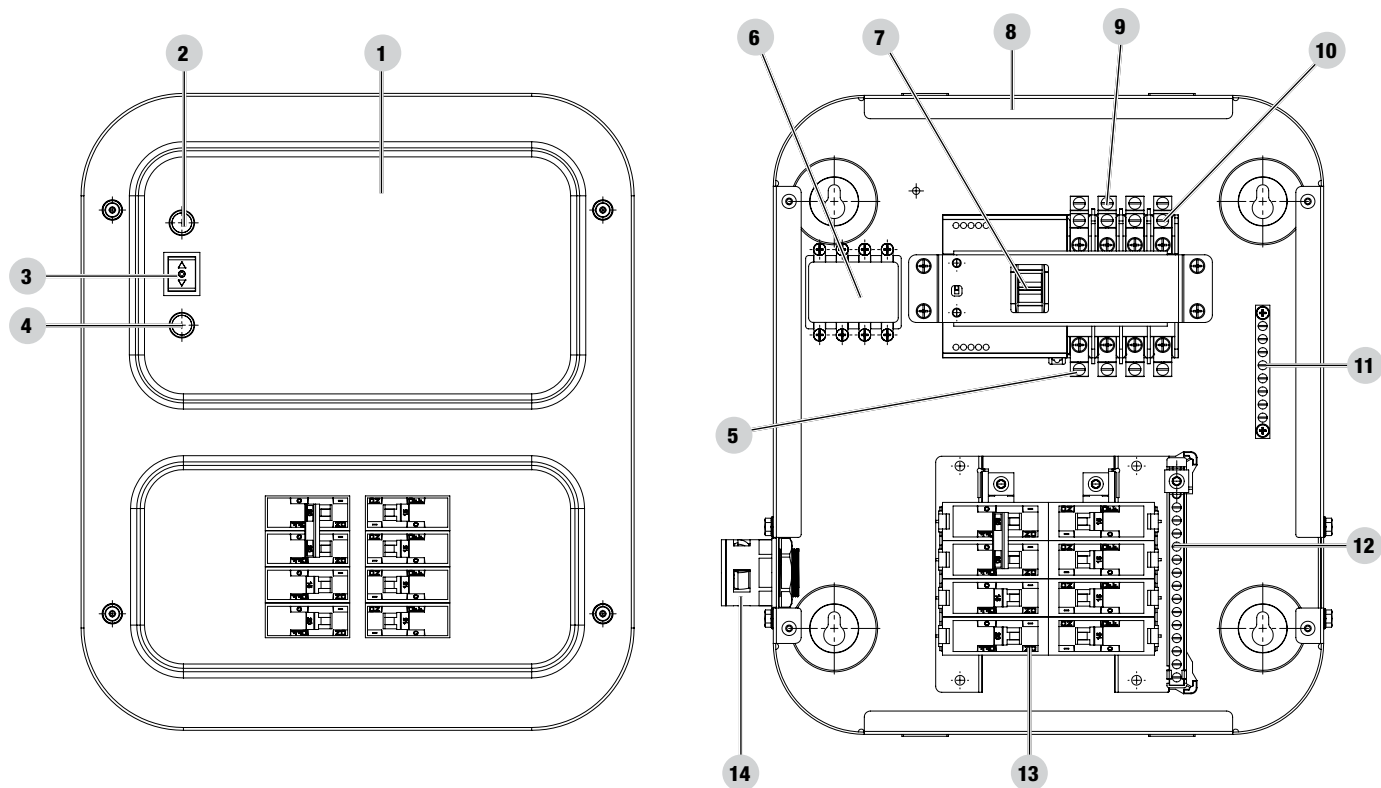

Cubierta retirada

- | | |
|--|--|
| 1. Cubierta delantera | 8. Recinto |
| 2. LED verde de red pública | 9. Terminales de línea de servicios públicos |
| 3. Interruptor selector de transferencia | 10. Terminales de línea del generador |
| 4. LED azul del generador | 11. Barra colectora de conexión a tierra |
| 5. Terminales de carga | 12. Barra colectora de neutro |
| 6. Panel de fusibles | 13. Panel del disyuntor |
| 7. Interruptor de transferencia de 240V | 14. Accesorios de conexión del conducto |

Partes Incluidas

Interruptor de transferencia precableado	1
Accesorios de conexión del conducto	1
Cable de alimentación de 25 ft. (7.6 m)	1
Caja de entrada de alimentación	1

Partes Necesarias

Disyuntor automático bipolar de 30 A (compatible con el tipo del panel de distribución principal)	1
Cable eléctrico tipo NM-B	(longitud según sea necesario para la instalación)
Conducto eléctrico	(longitud según sea necesario para la instalación)
Accesorios de conexión del conducto	(cantidad necesaria para la instalación)
Conectores de cable	(cantidad según sea necesario para la instalación)

⚠ PRECAUCIÓN

NO utilice un disyuntor de 30 A y 2 polos en el panel de servicio en lugar del disyuntor de 50 A y 2 polos recomendado.

DESCRIPCIÓN DEL EQUIPO

El interruptor de transferencia manual (MTS) se utiliza para transferir circuitos eléctricos seleccionados de hasta 30 A de la fuente de alimentación de la red pública a la fuente de alimentación del generador. El tiempo de transferencia es extremadamente rápido, por lo que prácticamente no se reconoce ninguna interrupción del servicio. El interruptor de transferencia evita la realimentación eléctrica entre las dos fuentes de alimentación. El interruptor de transferencia es de conmutación neutra, lo que proporciona compatibilidad con generadores equipados con receptáculos GFCI.

AVISO

El MTS es compatible SOLO con generadores que proporcionen una tensión de salida de 240 V CA. El MTS no es compatible con generadores que solo proporcionen una tensión de salida de 120 V CA.

INSTALACIÓN

Desembalaje

1. Tenga cuidado al desembalar para evitar dañar los componentes del interruptor de transferencia.
2. Deje que el MTS se aclimate a la temperatura ambiente durante un mínimo de 24 horas antes de desembalarlo para evitar la condensación en el aparato eléctrico.
3. Utilice una aspiradora de líquidos/secos o un paño seco para eliminar la suciedad y el material de embalaje que se haya podido acumular en el interruptor de transferencia o en cualquiera de sus componentes durante el almacenamiento.
4. No utilice aire comprimido para limpiar el interruptor, la limpieza con aire comprimido puede hacer que se alojen residuos en los componentes y dañar el interruptor.
5. Conserve el manual con el MTS o cerca de él para futuras consultas.

Ubicación y Montaje del Interruptor de Transferencia

⚠ ADVERTENCIA

NO lo instale en exteriores. La caja del MTS está diseñada únicamente para instalaciones interiores.

Aunque no es obligatorio, se recomienda instalar el MTS a menos de 12 pulgadas del panel de distribución principal para utilizar el conducto flexible incluido.

El MTS se puede montar en cualquier lado del panel de distribución principal, ya que el conducto flexible precableado puede salir por cualquier lado de la caja.

Para cambiar desde el lado izquierdo montado de fábrica, desatornille la placa de cubierta tanto en el lado izquierdo como en el derecho, mueva el conducto flexible precableado al otro lado, vuelva a instalar las placas de cubierta en su lado correspondiente.

El MTS puede montarse empotrado o en superficie a la superficie de montaje, pero debe montarse en vertical.

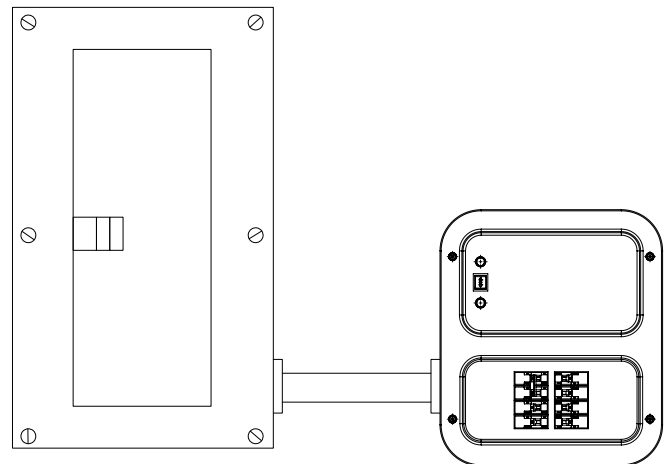

1. Retire la cubierta frontal del recinto del MTS quitando los (4) cuatro tornillos y desconectando los (3) tres conectores del mazo de cables unidos a la cubierta.
2. Coloque el recinto en el lugar deseado contra la superficie de montaje.
3. Utilizando el recinto como plantilla, marque las cuatro ubicaciones de los orificios de montaje. Las dimensiones de los orificios de montaje también se pueden encontrar en las secciones Dibujos y Diagramas de este manual.
4. Apoye el recinto.
5. En las ubicaciones marcadas, taladre los orificios del tamaño adecuado para los accesorios de montaje utilizados.

6. Fije el recinto del MTS a la superficie de montaje con los herrajes adecuados.

Cableado de Voltaje de la Línea de Servicios Públicos

⚠ PELIGRO

Se recomienda que un electricista con licencia o una persona con conocimientos completos de electricidad realice la instalación del interruptor de transferencia.

Asegúrese siempre de que la alimentación del panel de servicio principal esté "APAGADA" y que todas las fuentes de respaldo estén bloqueadas antes de retirar la cubierta o retirar cualquier cableado del panel de servicio principal de la red pública.

Incluso con el disyuntor principal apagado, los cables en el lado de la red pública del interruptor principal todavía están activos y el contacto con ellos puede causar lesiones graves o la muerte.

El incumplimiento de estas instrucciones podría provocar lesiones graves o la muerte.

⚠ PRECAUCIÓN

Consulte los códigos eléctricos municipales, estatales y nacionales para conocer los métodos de cableado obligatorios.

Los diagramas de instalación y cableado se pueden encontrar en la sección Dibujo y diagramas de este manual.

1. Desconecte el disyuntor principal en el panel de servicio principal.
2. Retire la cubierta del panel de servicio principal.
3. Retire el orificio ciego de 1", taladre un orificio de 1-3/8" o perforo un orificio ciego para conducto de 1" (1,362") en el lateral del panel de servicio principal en línea con la salida del conducto flexible MTS.
4. Instale el accesorio de conducto flexible incluido en el lateral del panel de servicio principal.
5. Tire del cable precableado atado a través del accesorio de conducto flexible en el panel de servicio principal e inserte el conducto flexible en el accesorio de conducto.
6. Instale un disyuntor compatible de 30 A y 2 polos (no incluido) en el panel de servicio principal. NO utilice un disyuntor de 30 A. Esto servirá como fuente de la red pública para el MTS.
7. Localice el cable VERDE de conexión de tierra del haz precableado y conéctelo a la barra colectora de conexión a tierra del panel de servicio principal.
8. Localice los cables ROJO [PRINCIPAL 1-240 V (L1)] y NEGRO [PRINCIPAL 2-240 V (L2)] del haz precableado y conéctelos al disyuntor de 30 A añadido al panel de servicio principal.
9. Localice el cable BLANCO [Neutro (N)] del haz precableado y conéctelo a la barra colectora de neutro del panel de servicio principal.
10. Par de torsión del conductor = 40 in-lb.

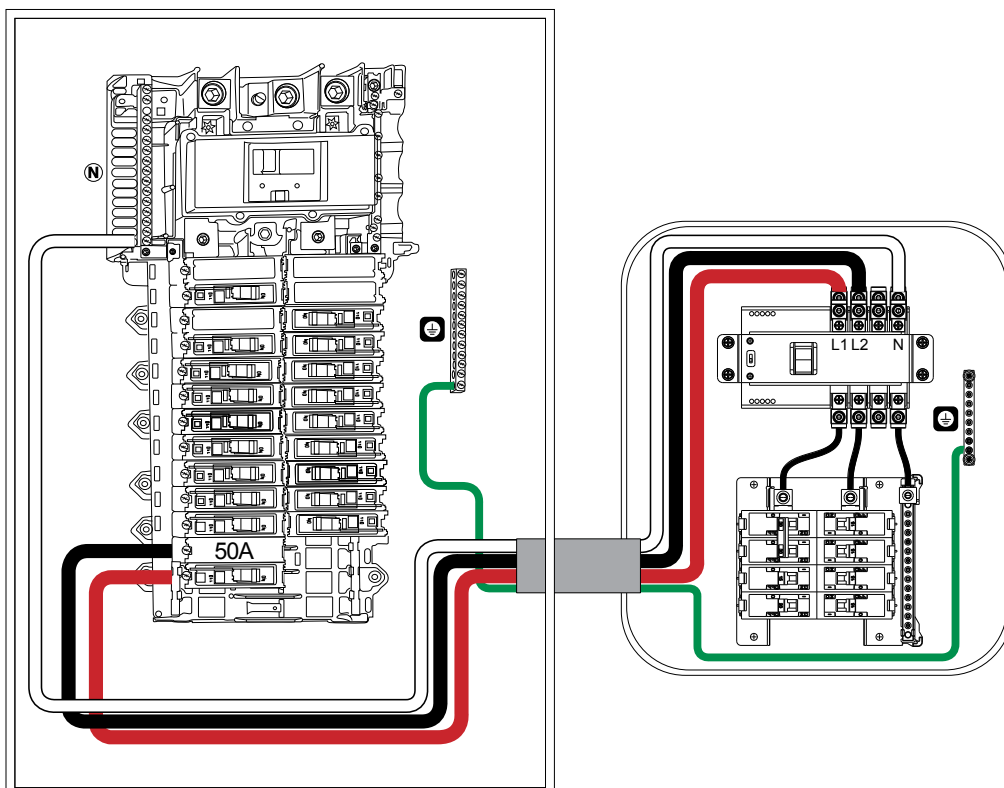

Cableado de Circuitos Derivados (Instalación en EE. UU.)

⚠ ADVERTENCIA

El valor nominal del disyuntor de un interruptor de transferencia no debe superar el valor nominal del disyuntor del circuito derivado correspondiente en el panel de servicio principal.

1. En el panel de servicio principal, seleccione un circuito derivado que vaya a ser alimentado por el generador durante un apagón. Cuando no haya cortes de electricidad, los circuitos seleccionados recibirán alimentación de la red pública.

NOTA: Los circuitos derivados multifilares deben conectarse a disyuntores adyacentes entre sí. Si el circuito seleccionado para ser alimentado por el generador forma parte de un circuito derivado multifilar, todo el circuito derivado multifilar debe reubicarse en la MTS. (Ref. NEC 210.4). El cableado del circuito derivado puede retirarse del panel de servicio principal e instalarse en el MTS o empalmarse en un nuevo circuito derivado que se origine en el MTS.

2. Desconecte el disyuntor seleccionado en el panel de servicio principal.
3. Retire el cable VIVO del disyuntor seleccionado.
4. Retire el cable NEUTRO de la barra colectora del circuito seleccionado.
5. En el MTS, seleccione un circuito derivado que sea **MENOR QUE o IGUAL A** la ampacidad del disyuntor del disyuntor seleccionado en el panel de servicio principal. Localice el cable de color de ese disyuntor del haz precableado y conéctelo al cable VIVO retirado del disyuntor seleccionado en el panel de servicio principal con un conector de cable aprobado.
6. Localice el cable NEUTRO correspondiente a ese circuito del haz precableado y conéctelo al cable NEUTRO retirado del circuito seleccionado en el panel de servicio principal con un conector de cable aprobado.

Circuito	Amperio	Voltaje	Color	AWG	Marcado de alambre
1	30	240	Negro	10	30A-240V CIRCUITO1
2			Amarillo	10	30A-240V CIRCUITO2
3	15	120	Azul	12	15A-150V CIRCUITO3
4	20	120	Anaranjado	12	20A-120V CIRCUITO4
5	15	120	Cafe	12	15A-120V CIRCUITO5
6	15	120	Rojo	12	15A-120V CIRCUITO6
7	15	120	Gris	12	15A-120V CIRCUITO7
8	15	120	Negro	12	15A-120V CIRCUITO8

3	15	120	Blanco	12	Neutral 3
4	20	120	Blanco	12	Neutral 4
5	15	120	Blanco	12	Neutral 5
6	15	120	Blanco	12	Neutral 6
7	15	120	Blanco	12	Neutral 7
8	15	120	Blanco	12	Neutral 8

7. Etiquete el cable del circuito derivado en el panel de servicio principal y el disyuntor en la cubierta del MTS.
8. Repita la operación para cada circuito seleccionado.

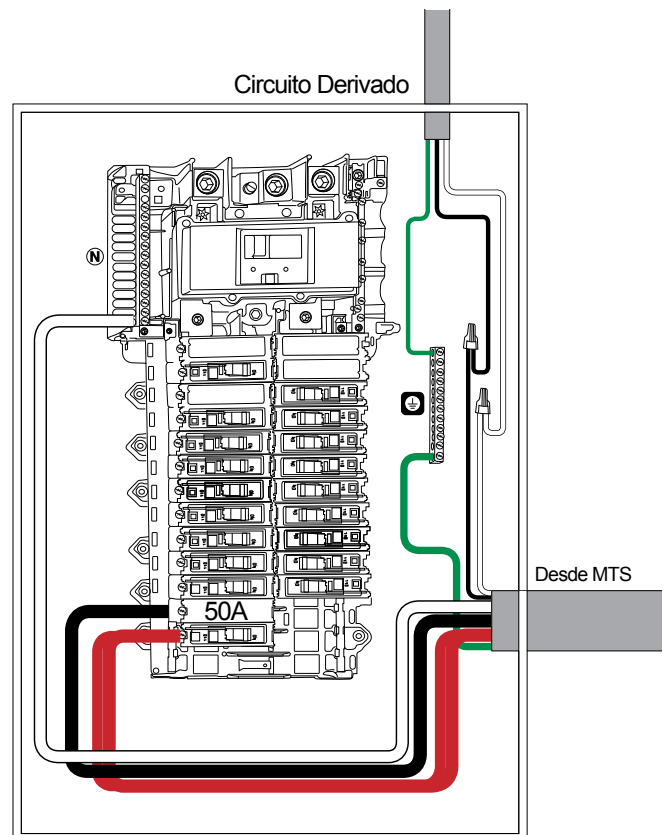

Cableado de Circuitos Derivados (Instalación en Canadá)

El Código Eléctrico Canadiense prohíbe el uso del panel de servicio principal como caja de conexiones. Los circuitos derivados seleccionados deben conectarse al cableado del circuito MTS dentro de una caja de conexiones adecuada o directamente a los disyuntores dentro del MTS.

Método de Conexión de Caja de Conexiones

1. Monte la caja de conexiones adecuada cerca del panel de distribución principal para que los cables de circuito de derivación seleccionados se puedan enrutar y conectar dentro de la caja de conexiones.

NOTA: Si fuera necesario, dimensione todos los conductores, canaletas, conductos y cajas de empalme para cumplir con los requisitos de instalación aplicables del Código Eléctrico Canadiense (CEC) para la instalación de cables.

2. En el panel de servicio principal, seleccione un circuito derivado para ser alimentado por el generador durante un corte de energía. Nota: Cuando no haya cortes de energía, los circuitos seleccionados serán alimentados por la empresa de servicios públicos.
3. Desconecte el disyuntor seleccionado en el panel de servicio principal.
4. Retire los cables VIVO, NEUTRO y CONEXIÓN A TIERRA del circuito seleccionado.
5. Saque el cable del panel de servicio principal y condúzcalo a la caja de empalmes.
6. En el MTS, seleccione un circuito derivado que sea **MENOR o IGUAL QUE** la ampacidad del disyuntor como circuito seleccionado en el panel de servicio principal.

7. Localice el cable de color del disyuntor del haz precableado y conéctelo al cable VIVO del circuito seleccionado en la caja de conexiones con el conector de cable adecuado.
8. Localice el cable NEUTRO con el mismo número de circuito que el cable VIVO que acaba de tirar y conéctelo al cable NEUTRO del circuito seleccionado en la caja de conexiones con el conector de cable apropiado.

Circuito	Amperio	Voltaje	Color	AWG	Marcado de alambre
1	30	240	Negro	10	30A-240V CIRCUIT01
2			Amarillo	10	30A-240V CIRCUIT02
3	15	120	Azul	12	15A-150V CIRCUIT03
4	20	120	Anaranjado	12	20A-120V CIRCUIT04
5	15	120	Cafe	12	15A-120V CIRCUIT05
6	15	120	Rojo	12	15A-120V CIRCUIT06
7	15	120	Gris	12	15A-120V CIRCUIT07
8	15	120	Negro	12	15A-120V CIRCUIT08

3	15	120	Blanco	12	Neutral 3
4	20	120	Blanco	12	Neutral 4
5	15	120	Blanco	12	Neutral 5
6	15	120	Blanco	12	Neutral 6
7	15	120	Blanco	12	Neutral 7
8	15	120	Blanco	12	Neutral 8

9. Etiquete el disyuntor de derivación en la cubierta del MTS.
10. Repita la operación para cada circuito seleccionado.

NOTA: El latiguillo precableado puede acortarse o retirarse y sustituirse por cableado de campo. Siga todos los códigos CEC que correspondan cuando se utilice cableado de campo.

11. Conecte todos los cables de CONEXIÓN A TIERRA en la caja de conexiones y dirija un único cable de CONEXIÓN A TIERRA a la barra colectora de tierra del panel de servicio principal.

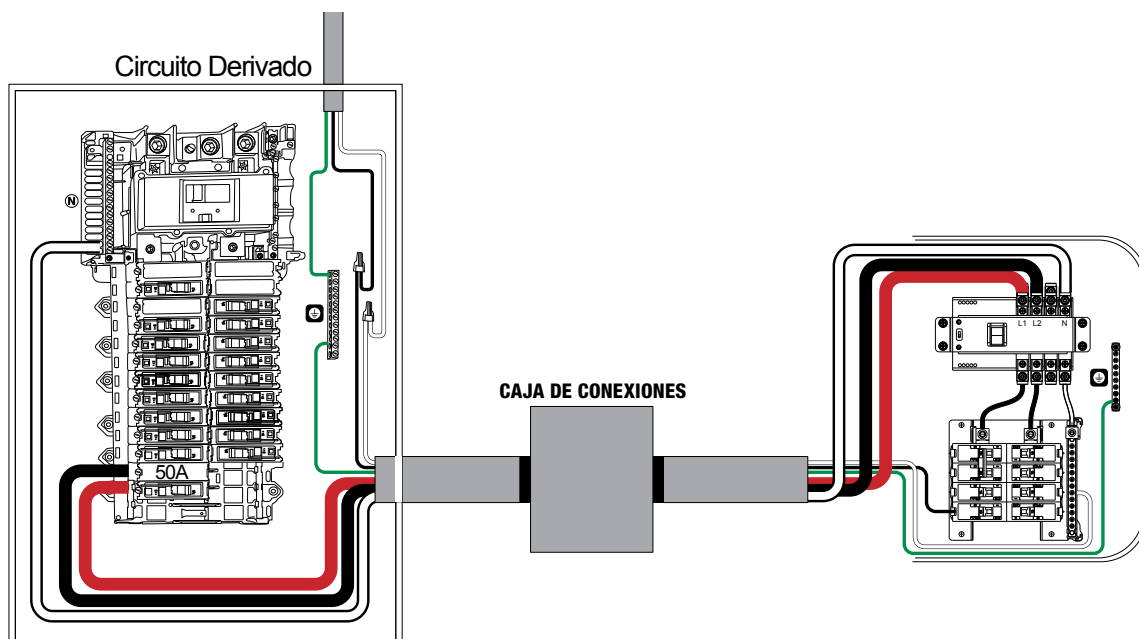

Método de Conexión Directa

1. En el panel de servicio principal, seleccione un circuito derivado que vaya a ser alimentado por el generador durante un apagón. Nota: Cuando no haya cortes de electricidad, los circuitos seleccionados recibirán alimentación de la red pública.

NOTA: Si el circuito seleccionado para ser alimentado por el generador forma parte de un circuito derivado multifilar, todo el circuito derivado multifilar debe reubicarse en el MTS.

2. Desconecte el disyuntor seleccionado en el panel de distribución principal.
3. Retire los cables VIVO, NEUTRO y CONEXIÓN A TIERRA del circuito seleccionado.
4. Vuelva a colocar el cable en el recinto del interruptor de transferencia manual.
5. Si es necesario, perforo un orificio en el recinto del MTS para el conducto, el accesorio o la canaleta y siga los requisitos de instalación de la CEC.
6. En el MTS, seleccione un circuito derivado que sea **MENOR o IGUAL QUE** el circuito del panel de servicio principal.
7. Conecte el cable VIVO al disyuntor.
8. Conecte el cable NEUTRO a la barra colectora de neutro.
9. Conecte el cable de CONEXIÓN A TIERRA a la barra colectora de tierra.

10. Etiquete el disyuntor de derivación en la cubierta del MTS.

11. Repita la operación para cada circuito seleccionado.

NOTA: El latiguillo precableado puede acortarse o retirarse y sustituirse por cableado de campo. Siga todos los códigos CEC que correspondan cuando se utilice cableado de campo.

Disyuntores

La fábrica suministra una combinación de disyuntores de 15A, 20A y 30A. La ubicación de los disyuntores puede modificarse en campo en función de las necesidades. Los disyuntores unipolares pueden sustituir a los bipolares. Los disyuntores bipolares pueden sustituir a los unipolares.

Los disyuntores incluidos de fábrica no son del tipo GFCI o AFCI. Los disyuntores de uso aceptado son de los siguientes fabricantes:

- Siemens tipo QP
- Eaton tipo BR
- Cuadrado D tipo HOM

Siga todos los códigos NEC o CEC aplicables cuando realice modificaciones en campo.

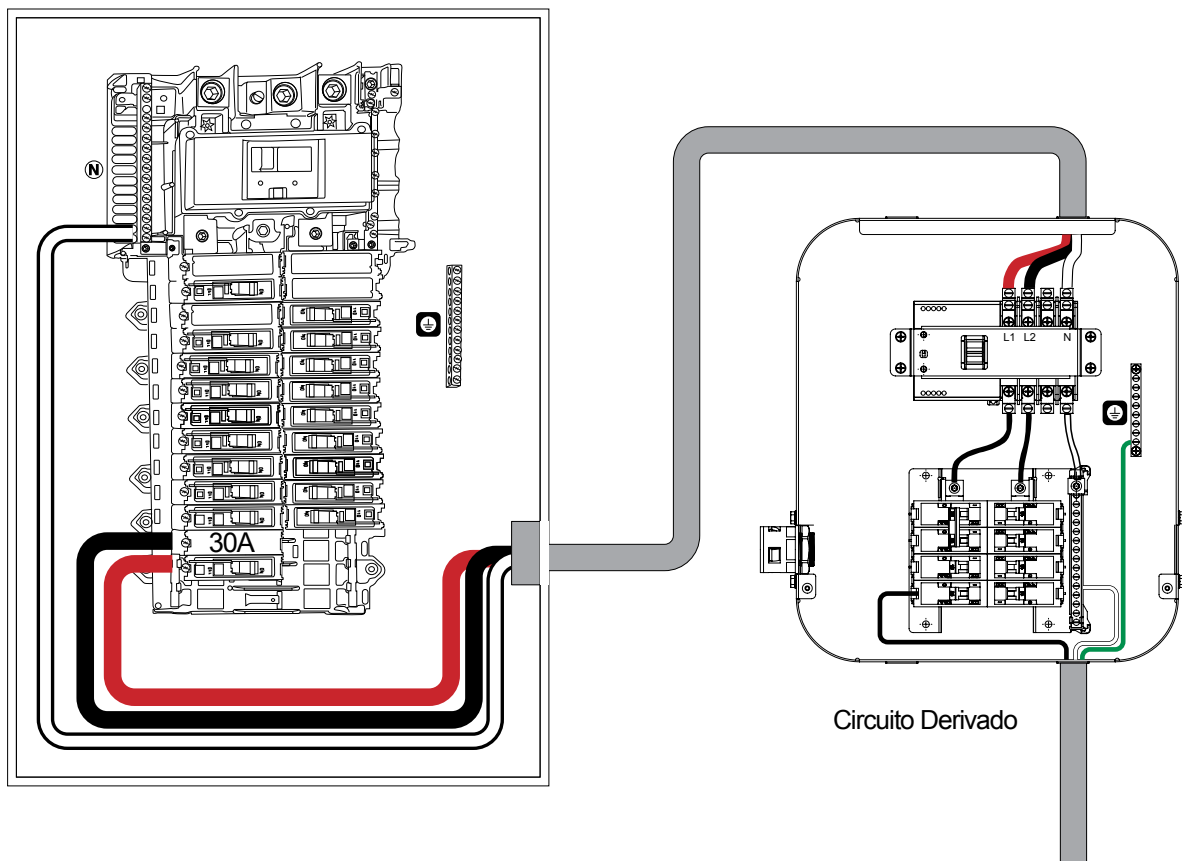

Caja de Entrada de Alimentación

Dado que un generador portátil funciona en exteriores, lejos de edificios ocupados, se utilizará la caja de entrada de alimentación (PIB) NEMA 3R para exteriores incluida para conectar el generador al MTS. El generador se conecta al PIB a través del cable de alimentación de 25 pies incluido. El PIB se conectará directamente al MTS. Consulte el *Diagrama de Cableado del Sistema* en la página 17 para obtener más información.

Cuando el generador está suministrando energía al PIB con el cable de alimentación, el indicador LED verde se encenderá mostrando que hay energía en el receptáculo del PIB.

Instalación y Cableado de la Caja de Entrada de Alimentación

Ubique el PIB en una pared exterior que garantice que el generador estará lo más lejos posible de ventanas, puertas y rejillas de ventilación.

⚠ PRECAUCIÓN

Consulte los códigos eléctricos municipales, estatales y nacionales para conocer los métodos de cableado obligatorios.

1. Afloje el tornillo de la parte inferior delantera de la caja y levante la cubierta.
2. Determine qué ubicación del orificio del conducto en la caja proporcionará la ruta más conveniente dentro del edificio y hacia el MTS.
3. Retire el tapón de plástico y el sello.

NOTA: Para mantener la clasificación NEMA 3R para exteriores, utilice un accesorio de conexión del conducto homologado para su uso en lugares húmedos.

4. Utilizando los (3) tres orificios previstos en la parte posterior de la caja, monte el PIB en la pared exterior.
5. Tienda el cable/conducto desde el PIB hasta el MTS dejando una longitud extra en el cable en ambos extremos para las conexiones de los cables.
6. Afloje el tornillo del terminal de conexión a tierra dentro de la caja. Corte el cable de conexión de tierra verde del cable a la longitud final y pele el aislamiento del cable. Asegúrese de que los dos cables verdes de conexión de tierra del receptáculo PIB y del cable están insertados entre las placas del terminal de conexión a tierra.
7. Corte los hilos rojo, negro y blanco del cable a la longitud final y pele el aislamiento de los hilos.

8. En la parte posterior del toma de corriente, inserte el cable blanco en el orificio de color blanco (marcado con una "W"), apriete el tornillo correspondiente. Inserte el cable rojo en el orificio de color rojo (marcado con una "X"), apriete el tornillo correspondiente. Inserte el cable negro en el orificio de color transparente (marcado con una "Y"), apriete el tornillo correspondiente.

NOTA: Apriete todos los tornillos a un par de torsión de 35 pulgadas-libra.

9. Introduzca los cables con cuidado en la caja, vuelva a colocar la cubierta y apriete el tornillo inferior.

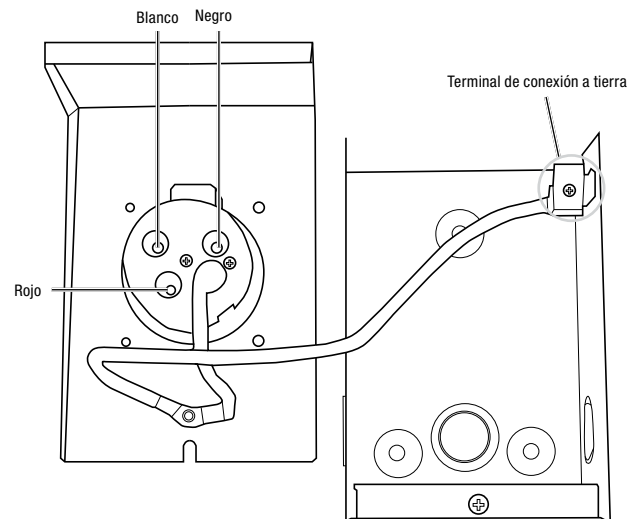

Cableado de la Caja de Entrada de Alimentación al Interruptor de Transferencia Manual

El recinto MTS incluye orificios ciegos en la parte superior e inferior para conectar cables/conductos desde la caja de entrada de alimentación o se puede taladrar/perforar un orificio en el lugar que elija el instalador.

⚠ PRECAUCIÓN

Consulte los códigos eléctricos municipales, estatales y nacionales para conocer los métodos de cableado obligatorios.

1. Utilizando uno de los orificios ciegos o taladrados, siguiendo los códigos NEC o CEC, conecte el cable/conducto del PIB al MTS y tire suficiente cable hacia el interior del MTS para alcanzar los terminales superiores del interruptor de transferencia y el terminal de conexión a tierra para el cable verde de conexión de tierra.

2. Corte los hilos rojo, negro, blanco y verde del cable a la longitud final y pele el aislamiento de los hilos.
3. Conecte el cable verde de conexión a tierra a la barra colectora de tierra.
4. Conecte el cable rojo al terminal L1 del interruptor de transferencia.
5. Conecte el cable negro al terminal L2 del interruptor de transferencia.
6. Conecte el cable blanco al terminal N del interruptor de transferencia.
7. Par de torsión del conductor = 40 in-lb.

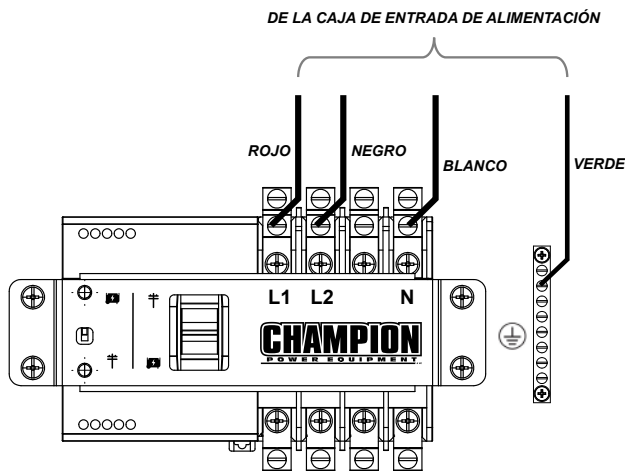

Comprobación de la Operación

AVISO

Un electricista cualificado debe inspeccionar la instalación del interruptor de transferencia y la caja de entrada de alimentación ANTES de realizar la comprobación de operación. La instalación debe cumplir todos los códigos federales, estatales y locales aplicables.

Para comprobar la operación, utilice un multímetro digital con ajuste de baja impedancia (LoZ) para poder tomar lecturas de tensión precisas. El modo LoZ elimina las lecturas de tensión fantasma o parásita.

PELIGRO

Asegúrese de que la red pública y el generador estén desconectados antes de iniciar este procedimiento. Si no lo hace, se podrían producir lesiones graves o la muerte.

Tensión de la Red Pública:

1. Mueva manualmente la palanca del interruptor de transferencia a la posición de "RED PÚBLICA".

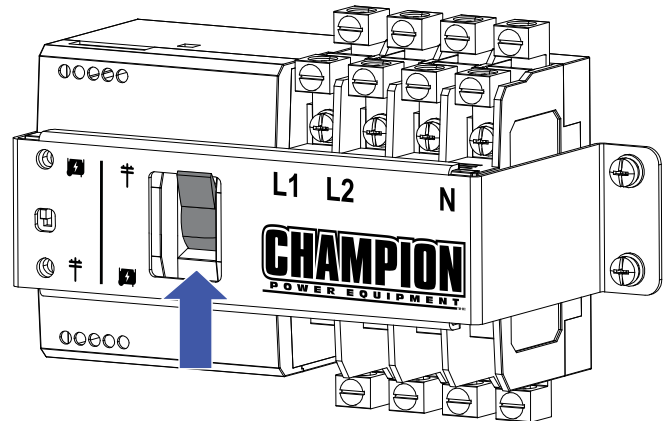

2. Encienda la energía de la red eléctrica para transferir el interruptor de circuito principal en el panel de servicio principal, así como el interruptor de doble polo de 30 A que se instaló en la posición "ENCENDIDO".
3. Utilizando el multímetro digital mencionado anteriormente, mida a través de los terminales inferiores del interruptor de transferencia L1 y L2. La lectura del multímetro debe ser de aproximadamente 240 V CA.
4. Mida a través de los terminales inferiores del interruptor de transferencia L1 y N. La lectura del multímetro debe ser de aproximadamente 120 V CA.
5. Mida a través de los terminales inferiores del interruptor de transferencia L2 y N. La lectura del multímetro debe ser de aproximadamente 120 V CA.

Si las lecturas no son las especificadas, compruebe que los interruptores estén en la posición "ENCENDIDO" en el panel de distribución principal y que todas las conexiones de cables estén apretadas.

6. Apague la alimentación de la red eléctrica para transferir el interruptor girando el disyuntor principal en el panel de servicio principal a la posición "APAGADO".

Tensión del Generador:

1. Mueva manualmente la palanca del interruptor de transferencia hacia abajo a la posición "GENERADOR".

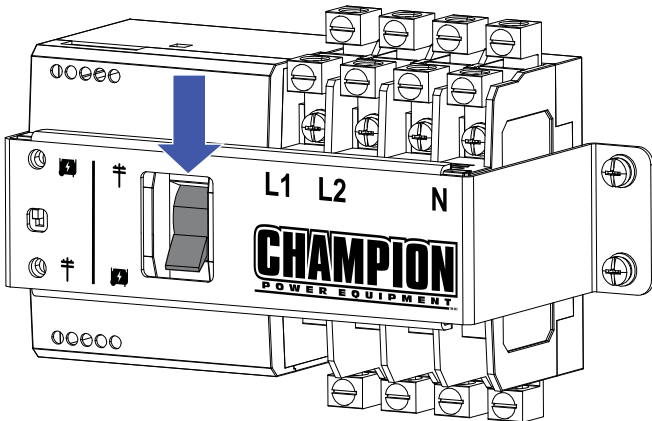

2. Instale el generador en el exterior, lejos de edificios ocupados y conecte el cable de alimentación al PIB.
3. Encienda el generador.
4. Utilizando el multímetro digital mencionado anteriormente, mida a través de los terminales inferiores del interruptor de transferencia L1 y L2. La lectura del multímetro debe ser de aproximadamente 240 V CA.
5. Mida a través de los terminales inferiores del interruptor de transferencia L1 y N. La lectura del multímetro debe ser de aproximadamente 120 V CA.
6. Mida a través de los terminales inferiores del interruptor de transferencia L2 y N. La lectura del multímetro debe ser de aproximadamente 120 V CA.

Si las lecturas no son las especificadas, confirme que el interruptor del generador está encendido, la luz indicadora del PIB está encendida y todas las conexiones de cables están apretadas.

7. Apague el generador.

Generador Bajo Carga:

El propósito de esta prueba es comprender cómo funciona el generador bajo la carga de los circuitos que se han seleccionado para ser respaldados.

1. Apague la alimentación de la red eléctrica para transferir el interruptor girando el disyuntor principal en el panel de servicio principal a la posición "APAGADO".
2. Mueva manualmente la palanca del interruptor de transferencia hacia abajo a la posición "GENERADOR".

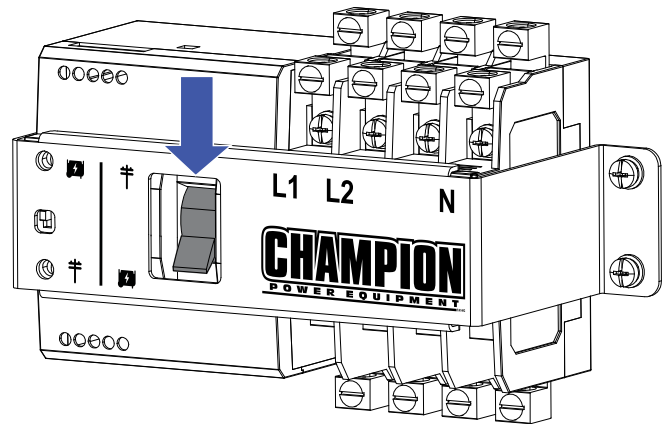

3. Desconecte todos los disyuntores del MTS.
4. Instale el generador al aire libre, lejos de los edificios ocupados y conecte el cable de alimentación al PIB.
5. Arranque generador. El generador ahora está alimentando todos los circuitos seleccionados.
6. Encienda un disyuntor de circuito seleccionado y luego aplique carga a ese circuito. Por ejemplo, si uno de los circuitos seleccionados es una bomba de pozo, encienda la bomba de pozo.
7. Continúe encendido los circuitos seleccionados hasta la clasificación del generador. NO sobrecargue el generador. Dependiendo del tamaño del generador y la carga de los circuitos seleccionados, es posible que el generador solo pueda alimentar un solo circuito o varios circuitos a la vez.
8. Una vez que comprenda qué circuitos se pueden ejecutar con el generador, apague todos los interruptores automáticos en MTS.
9. Deje que el generador funcione sin carga durante varios minutos y luego apague el generador.
10. Mueva manualmente la palanca del interruptor de transferencia hasta la posición "RED PÚBLICA".

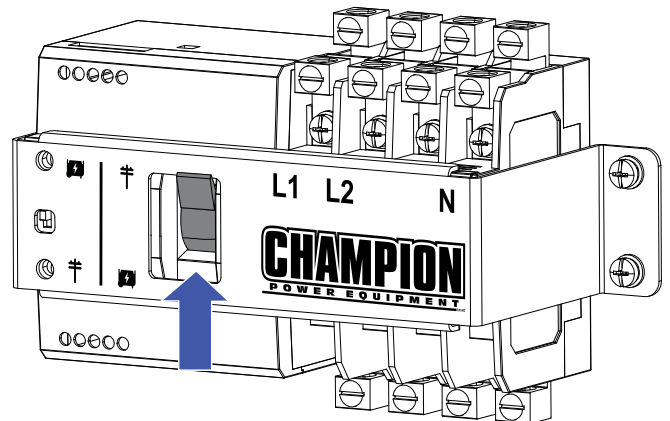

Finalizar la Instalación

1. Verifique que la instalación se ha realizado correctamente y que un electricista calificado haya aprobado que cumpla con todos los códigos federales, estatales y locales.
2. Verifique que el sistema funciona correctamente mediante el procedimiento de comprobación de operación.
3. Mueva manualmente la palanca del interruptor de transferencia a la posición de "RED PÚBLICA" si aún no está allí.
4. Conecte los tres conectores de cableado de la cubierta al mazo de cables del interruptor de transferencia.
5. Instale la cubierta en el MTS y fíjela con los cuatro tornillos suministrados.
6. Encienda todos los disyuntores del MTS.
7. Instale la cubierta en el panel de servicio principal.
8. Encienda todos los disyuntores del panel de servicio principal, incluido el disyuntor principal.

Todos los circuitos de la casa deben estar encendidos. La luz verde del panel frontal del MTS debe estar encendida. Esto indica que determinados circuitos del MTS están siendo alimentados por Red pública.

El interruptor de transferencia manual Champion ya está listo para usar.

FUNCIONAMIENTO

Las luces verde y azul del panel frontal indican de dónde procede la corriente: de la red pública, del generador o de ambos.

Luz verde iluminada indicada potencia presente en el interruptor de transferencia de la utilidad.	Luz azul iluminada indicada potencia presente en el interruptor de transferencia del generador.	Ambas luces iluminadas indicaron la potencia presente en el interruptor de transferencia de la utilidad al generador.

El interruptor oscilante del panel frontal transfiere la alimentación a los circuitos seleccionados desde la red pública o desde el generador.

Pulse la parte superior del interruptor para pasar a la fuente de alimentación de la red pública.

Pulse la parte inferior del interruptor para pasar a la fuente de alimentación eléctrica del generador.

NOTA: El interruptor no funcionará en la dirección de Red pública o Generador hasta que se ilumine la luz de esa fuente de energía.

Presione la parte superior del interruptor para transferir a la fuente de alimentación de la utilidad.	Presione la parte inferior del interruptor para transferir a la fuente de alimentación del generador.

Transferencia de la Red Pública al Generador

⚠ PELIGRO

El escape del generador contiene monóxido de carbono, un gas venenoso incoloro e inodoro. El respirar monóxido de carbono causará náusea, mareo, desmayos o la muerte. Si usted se siente mareado o débil, salga al aire fresco de inmediato.

1. Instale el generador al aire libre, lejos del edificio, ventanas, puertas, rejillas de ventilación u otras aberturas.
2. Conecte a tierra el generador siguiendo las instrucciones del manual del operador del generador.
3. Encienda el generador.
4. Conecte el generador al PIB utilizando el cable de alimentación Champion incluido. La luz verde de la cubierta de salida del PIB debe estar encendida.
5. En el MTS, la luz azul debe estar encendida, lo que significa que hay energía del generador en el interruptor de transferencia. Pulse la parte inferior del interruptor para transferir energía de la "RED PÚBLICA" al "GENERADOR".

Todos los circuitos seleccionados están ahora alimentados por el generador.

La carga del generador puede controlarse conectando o desconectando los disyuntores del circuito seleccionado.

Transferencia de Generador a la Red Pública

1. En el MTS, la luz verde debería estar encendida, lo que significa que el interruptor de transferencia recibe alimentación de la red pública. Pulse la parte superior del interruptor para transferir energía del "GENERADOR" a la "RED PÚBLICA".

Todos los circuitos seleccionados están ahora alimentados por la red pública

2. Apague el generador. La luz azul del panel se apagará cuando no haya corriente del generador.
3. Desenchufe el cable de alimentación del generador y del PIB. Guarde el generador y el cable.

PLANO Y DIAGRAMA

Plano de Dimensiones



Diagrama de Cableado del Sistema



ESPECIFICACIONES

Modelo	201192
Amperaje (A)	30
Voltaje (V)	240
Frecuencia (Hz)	60
Fase	1
Índice de protección	NEMA 1 (Interior)
Circuitos	8
Interruptores incluidos	1-30A 2-pole 1-20A 1-pole 5-15A 1-pole
Tamaño del conducto	1 pulgada
Listados ETL	UL 1008 CSA C22.2 No. 178.1
Calificación del recinto de entrada de alimentación	NEMA 3R
Receptáculo de la caja de entrada de alimentación	L14-30
Peso (lbs/kg)	33.1 / 15
Alto (in/mm)	17.6 / 448
Ancho (in/mm)	15.3 / 389
Profundidad (in/mm)	4.4 / 112

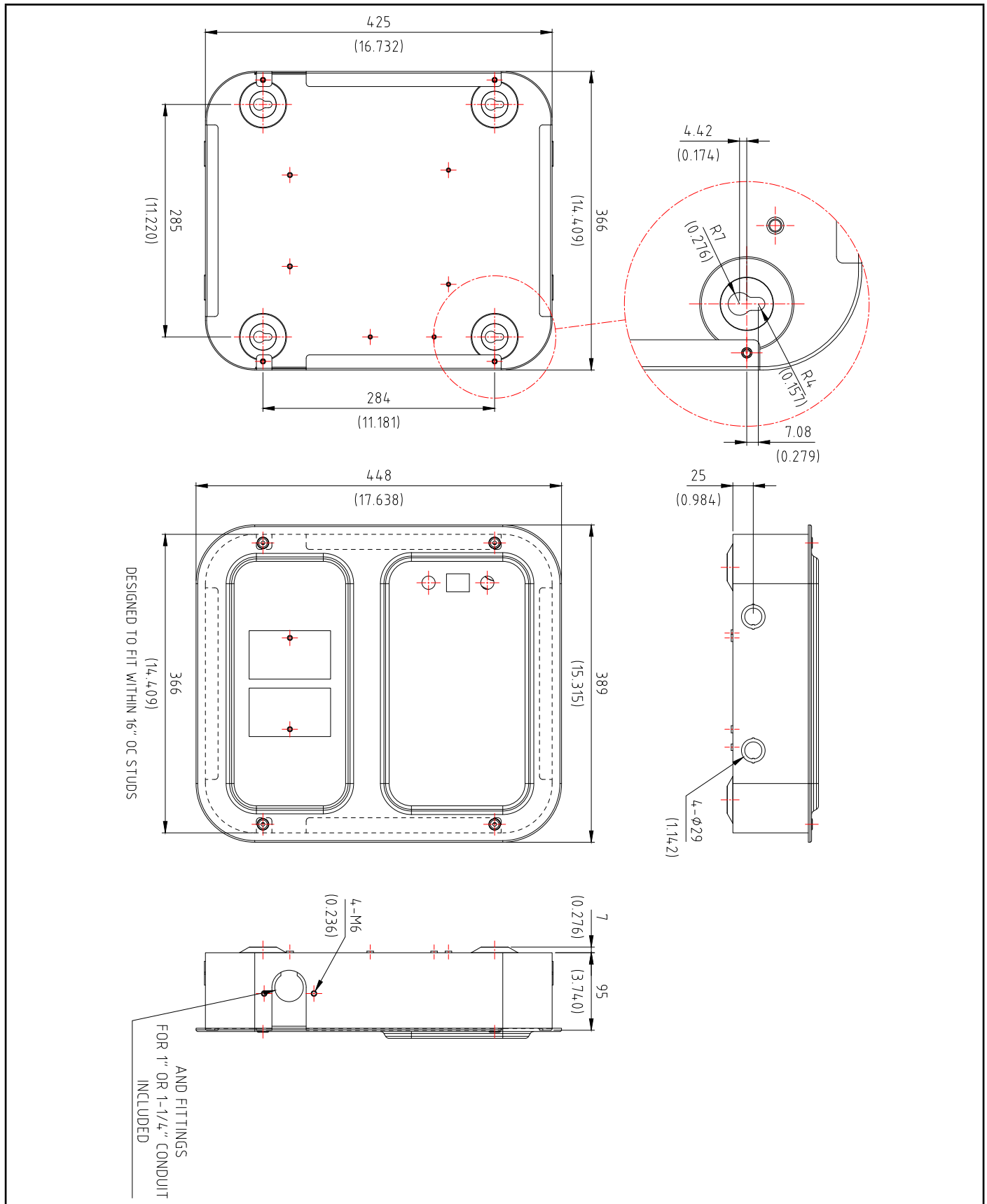
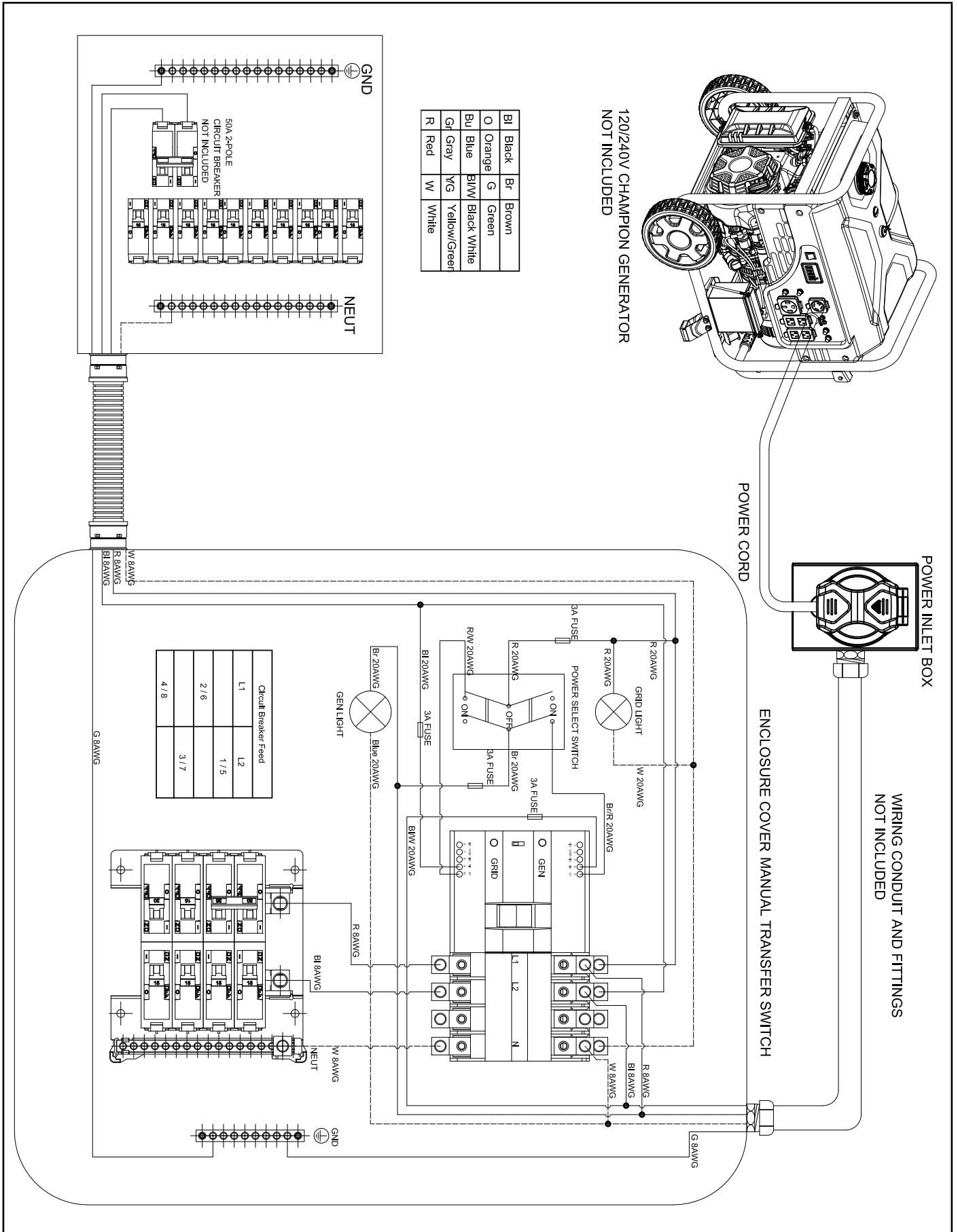
Especificaciones Técnicas

- 500 A de corriente de corta duración.
- Adecuado para su uso de conformidad con el artículo 702 del Código Eléctrico Nacional, NFPA 70.
- Adecuado para cables CU y Al, 75 grados C mínimo
- La carga continua no debe superar el 100% del valor nominal del interruptor.
- Ajuste las conexiones de los terminales a 40 in-lb [Nm].

GARANTÍA

Cada interruptor de transferencia Champion tiene garantía contra fallos mecánicos o eléctricos debidos a defectos de fabricación durante un periodo de **(5) cinco años** a partir de la fecha de compra. La caja de entrada de alimentación y el cable de alimentación tienen una garantía de (1) un año a partir de la fecha de compra. La responsabilidad del fabricante durante este periodo de garantía se limita a la reparación o sustitución, sin cargo alguno, de los productos que resulten defectuosos en condiciones normales de uso o servicio cuando se devuelvan a la fábrica, con los gastos de transporte prepagados. La garantía no es válida para productos que hayan sido sometidos a una instalación incorrecta, uso indebido, alteración, abuso o reparación no autorizada. El fabricante no ofrece ninguna garantía con respecto a la idoneidad de los productos para la aplicación particular de un usuario y no asume ninguna responsabilidad por la correcta selección e instalación de sus productos. Esta garantía sustituye a cualquier otra garantía, expresa o implícita, y limita la responsabilidad del fabricante por daños al coste del producto. Esta garantía le otorga derechos legales específicos, y usted puede tener otros derechos, que varían de un estado a otro.

GARANTÍA

CHAMPION POWER EQUIPMENT

INTERRUPTOR DE TRANSFERENCIA: GARANTÍA LIMITADA DE (5) CINCO AÑOS

CAJA DE TOMA DE CORRIENTE: GARANTÍA LIMITADA DE (1) UN AÑO

CABLE DE ALIMENTACIÓN: GARANTÍA LIMITADA DE (1) UN AÑO

Calificaciones de garantía

Para registrar su producto para la garantía y soporte técnico del servicio de llamadas GRATIS de por vida, por favor visite:

<https://www.championpowerequipment.com/register>

Para completar la registración, necesitará incluir una copia del recibo de compra como prueba de compra original. La prueba de compra es requerida para servicio de garantía. Por favor regístrese dentro de diez (10) días de la fecha de compra.

Garantía de reparación/reemplazo

CPE garantiza al comprador original que los componentes mecánicos y eléctricos estarán libres de defectos en materiales y mano de obra por un periodo de (5) cinco años (partes y mano de obra) de la fecha original de compra y 180 días (partes y mano de obra) para uso comercial y industrial. Los gastos de transporte del producto sometido a reparación o reemplazo bajo esta garantía son de exclusiva responsabilidad del comprador. Esta garantía sólo se aplica al comprador original y no es transferible.

No devuelva la unidad al local de compra

Comuníquese con el servicio técnico de CPE, el cual diagnosticará todo problema por teléfono o correo electrónico. Si el problema no se corrige mediante este método, CPE, a su criterio, autorizará la evaluación, reparación o reemplazo de la parte o componente defectuoso en un centro de servicio de CPE. CPE le proporcionará un número de caso para obtener servicio de garantía. Consérvelo como referencia futura. Esta garantía no cubrirá las reparaciones o reemplazos no autorizados ni efectuados en un taller no autorizado.

Exclusiones de la garantía

Esta garantía no cubre las reparaciones y equipos siguientes:

Desgaste normal

Productos con componentes mecánicos y eléctricos necesitan partes y servicio periódico para el buen desempeño. Esta garantía no cubre la reparación cuando el uso normal haya agotado la vida útil de una parte o del equipo en su totalidad.

Instalación, uso y mantenimiento

Esta garantía no aplicará a partes y/o mano de obra si el producto se ha considerado haber sido mal usado, descuidado,

involucrado en un accidente, abusado, cargado más allá de los límites del producto, modificado, inapropiadamente instalado o conectado incorrectamente a cualquier componente eléctrico. El mantenimiento normal no está cubierto por esta garantía y no es requerido de que sea desempeñado en una instalación de servicio o por una persona autorizada por CPE.

Otras exclusiones

Esta garantía excluye:

- Defectos cosméticos tales como pintura, calcomanías, etc.
- Disyuntores
- Fallas debido a desastres naturales y otros sucesos de fuerza mayor que escapen al control del fabricante.
- Problemas causados por partes que no sean repuestos originales de Champion Power Equipment.

Límites de la garantía implícita y daños consecuentes

Champion Power Equipment rechaza toda obligación de cubrir toda pérdida de tiempo, del uso de este producto, flete, o cualquier reclamo incidental o consecuente por parte de cualquier usuario de este producto. ESTA GARANTÍA REEMPLAZA A TODAS LAS DEMÁS GARANTÍAS, YA SEAN EXPRESAS O IMPLÍCITAS, INCLUYENDO GARANTÍAS DE COMERCIABILIDAD O CAPACIDAD PARA UN PROPOSITO PARTICULAR.

La unidad proporcionada en intercambio quedará sujeta a la garantía de la unidad original. La vigencia de la garantía para la unidad de intercambio se seguirá calculando según la fecha de compra de la unidad original.

Esta garantía le da ciertos derechos legales que pueden cambiar de estado a estado o provincia a provincia. Su estado o provincia puede también tener otros derechos a los cuales usted tenga derecho que no están enlistados en esta garantía.

Información de contacto

Dirección

Champion Power Equipment, Inc.
6370 S Pioneer Way, Unit 101
Las Vegas, NV 89113 EE.UU.
www.championpowerequipment.com

Servicio al cliente

Sin Costo: 1-877-338-0999
info@championpowerequipment.com
No. Fax: 1-562-236-9429

Servicio técnico

Sin Costo: 1-877-338-0999
tech@championpowerequipment.com
24/7 Tech Support: 1-562-204-1188